



EP-COB

EMPOTRADOS EN PISO

Empotrado en piso de aluminio inyectado, con aro de acero inoxidable y nicho para empotrar de ABS incluido.

Tecnología en un LED COB de alta eficiencia, con distribución de luz muy natural, similar a la iluminación halógena, pero con 90% de menor consumo de energía. Ángulo de luz a 60°, sellada parte exterior, semi sumergible (IP65), sistema robusto con terminados estético.

DETALLES GENERALES



- I. Nicho incluido
- II. Cubierta de acero inoxidable
- III. Cristal templado
- IV. LED COB de alta eficiencia
- V. Disponible en 5W, 10W, 20W y 30W

CONTRIBUYENDO AL ENFRIAMIENTO GLOBAL



	EP-5 COB	EP-10 COB	EP-20 COB	EP-30 COB
Tiempo de Vida promedio LED	50,000 h			
Fuente de Alimentación	Integrada			
Flujo Luminoso	550 Lumens	1,100 Lumens	2,200 Lumens	3,300 Lumens
Consumo Total de Energía	5 W	10 W	20 W	30 W
Eficiencia Energética	110 Lumen/Watt			
Voltaje de Operación	85 - 240 VAC			
Factor de Potencia	0.9			
Protección Humedad Relativa	IP 65			
Temperatura de Operación	-30°C A 50°C			
Temperatura de Almacenamiento	-50°C A 85°C (Recomendada 25°C)			
Acabados	Tapa de acero inoxidable y cristal templado.			
Dimensiones y Peso	10 * 8 cm - 460 g	15 * 10.5 cm - 1 kg	22 * 9 cm - 2.5 kg	22 * 9 cm - 2.5 kg
Degradación Lumínica cada 1,000 horas de uso	< 1 % / kWh - No lineal			
Montaje	En piso			
Temperatura de Color	6000°K (Opcional: 3000 °K)			
Detalles	LED COB de alta eficiencia. Nicho incluido.			
Equivalencia	50 W Incandescente	150 W Incandescente	300 W Incandescente	500 W Incandescente
Apertura de Iluminación	60°			
Atenuable	No			

ILUMINACIÓN

Según el comportamiento de la luz emitida por los alumbrados, se recomienda tomar en cuenta el siguiente gráfico para establecer la distribución adecuada.

DIAGRAMA POLAR

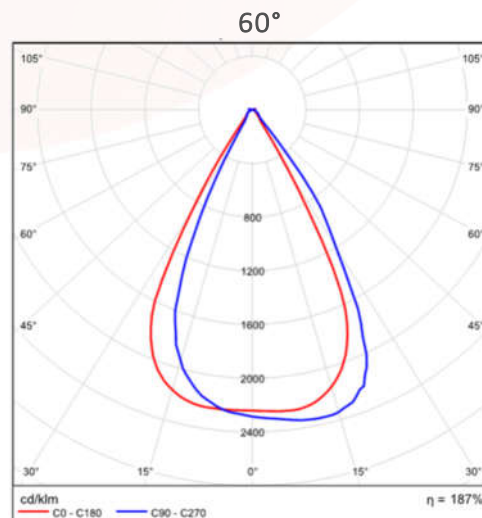



LED MEXICO[®]
DISEÑO • FABRICACION

LINEA
ADVANCE

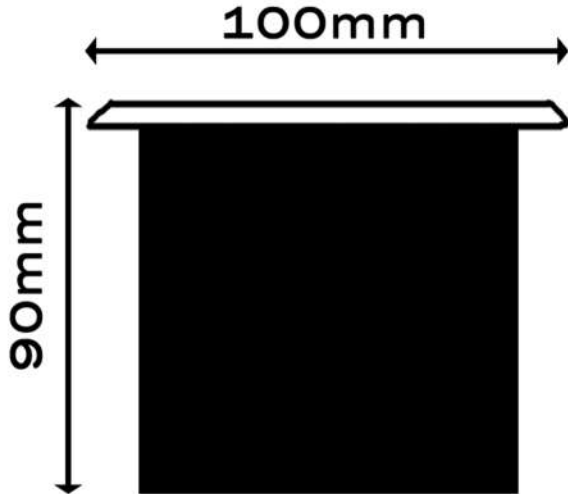

EP 5COB

CURVA DE DISTRIBUCION DE LUZ

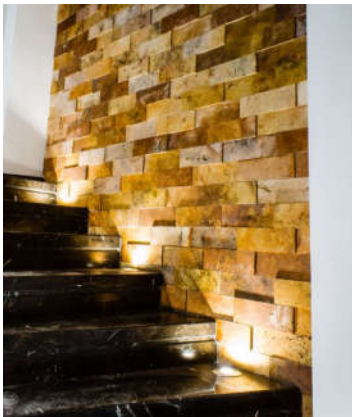
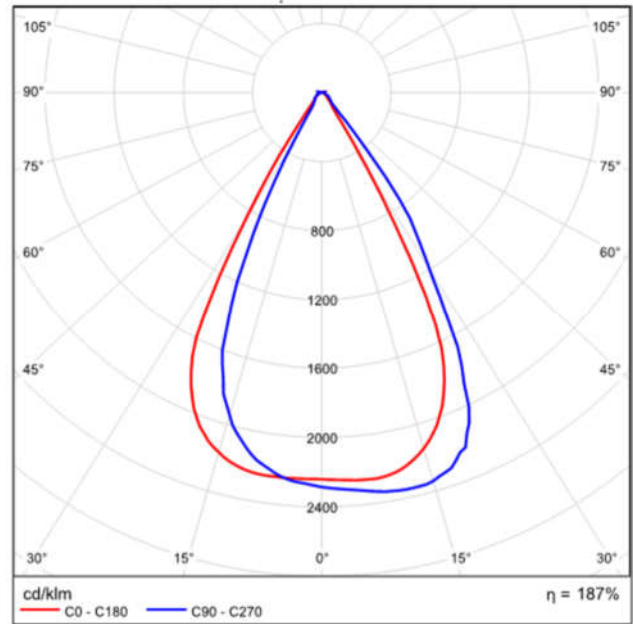

- Cubierta de acero inoxidable.

LED *bridgelux*.
50,000 horas de vida.



- Nicho incluido.

- Ángulo de apertura de 60°.





LED MEXICO[®]
DISEÑO • FABRICACION

LINEA
ADVANCE

EP 10COB

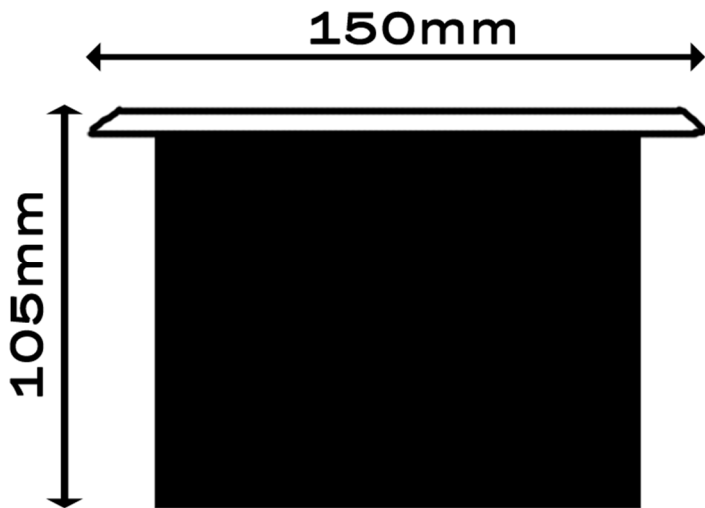

CURVA DE DISTRIBUCION DE LUZ

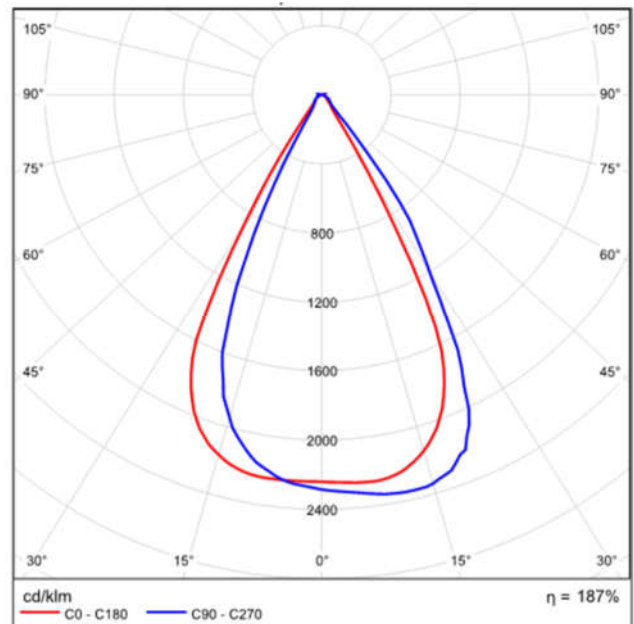

- Cubierta de acero inoxidable.

LED *bridgelux*.
50,000 horas de vida.



- Nicho incluido.

- Ángulo de apertura de 60°.





LED MEXICO[®]
DISEÑO • FABRICACION

LÍNEA
ADVANCE

EP 20COB

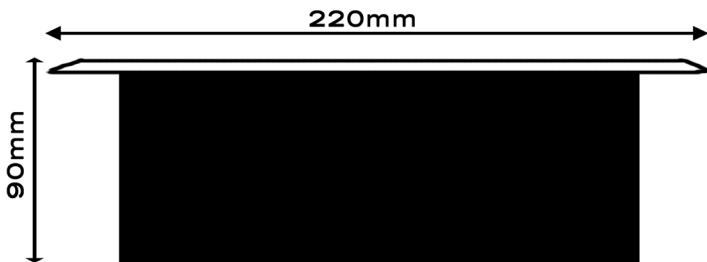

CURVA DE DISTRIBUCION DE LUZ

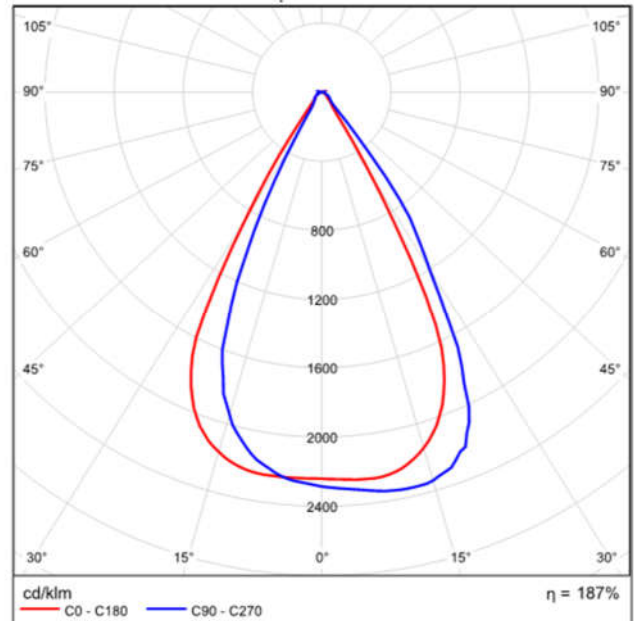

- Cubierta de acero inoxidable.

• LED *bridgelux*.
50,000 horas de vida.



- Nicho incluido.

• Ángulo de apertura de 60°.





LED MEXICO[®]
DISEÑO • FABRICACION

LINEA
ADVANCE

EP 30COB

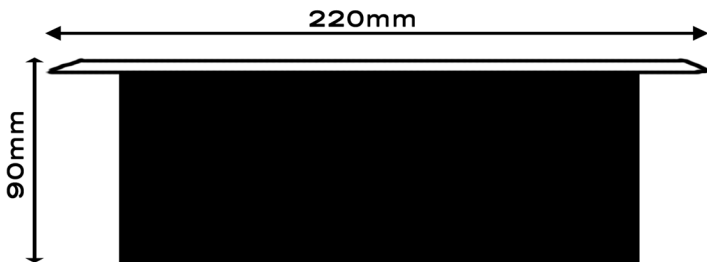

CURVA DE DISTRIBUCION DE LUZ

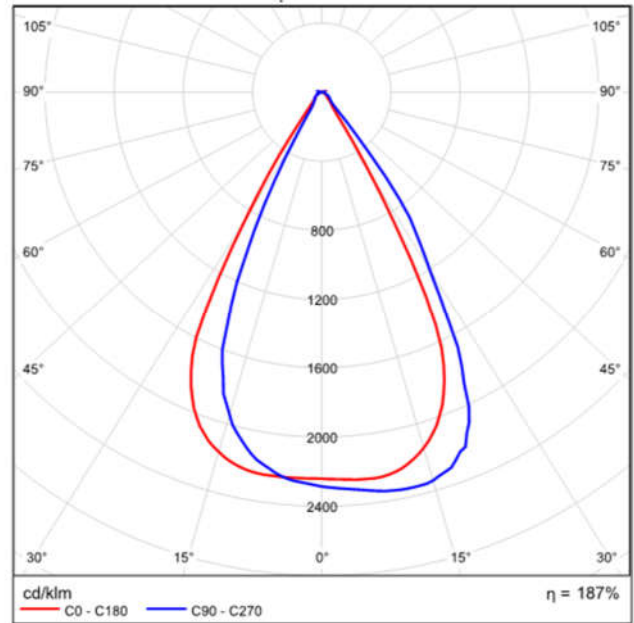

- Cubierta de acero inoxidable.

• LED *bridgelux*.
50,000 horas de vida.



- Nicho incluido.

• Ángulo de apertura de 60°.

